

RVS Projectsloten

- Voor zwaar en intensief gebruik
- RVS dag- en nachtschoot
- RVS klemtuimelaar
- Garantie 5 - 10 jaar
- Gecertificeerd Klasse 3
- Dagschoot eenvoudig omkeerbaar
- Corrosiewerend
- Brandwerend

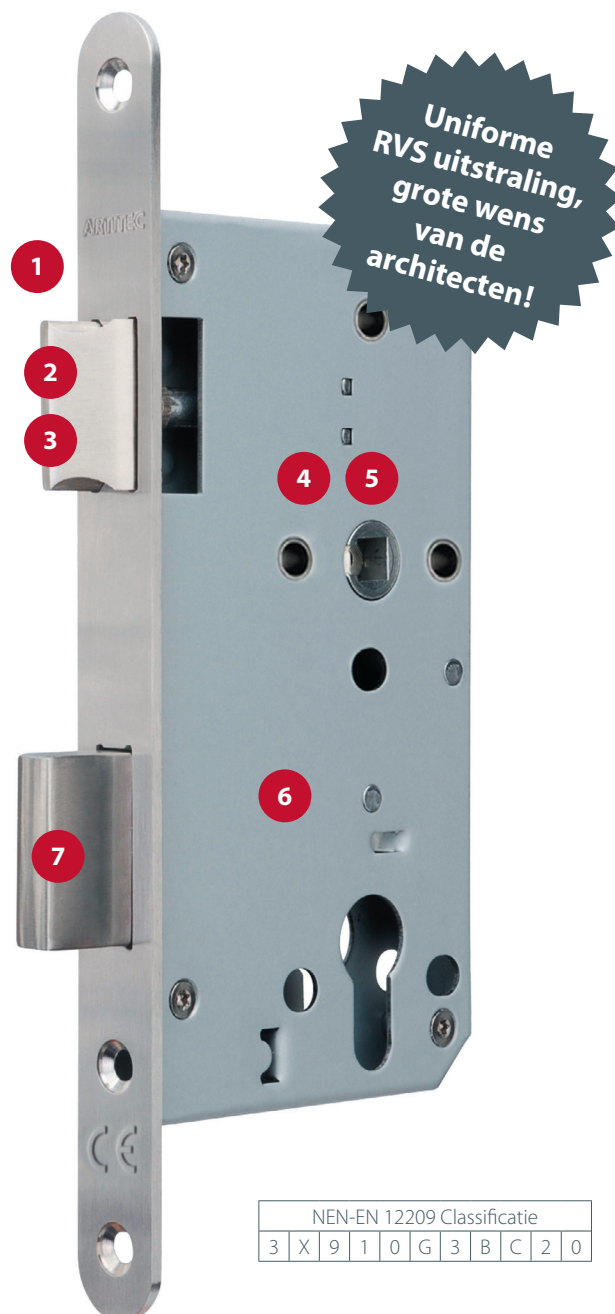

RVS Projectsloten

- 1** RVS afgeronde voorplaat.
235 x 20 x 3 mm
- 2** RVS dagschoot.
Dus geen vernikkeld staal, zamak of messing.
Gecertificeerd op >200.000 bedieningen en
grote dwarskrachten
- 3** RVS dagschoot eenvoudig omkeerbaar.
Dus DIN-Links & -Rechts toepasbaar
- 4** Stofbussen tegen vuil-indringing bij montage
van het deurbeslag
- 5** RVS tuimelaar voor extra sterkte.
Met klem ter vermindering van stift-tolerantie
(klemtuimelaar). T.b.v. 8 x 8 mm stift
- 6** Volledig verzinkte slotkast
- 7** RVS nachtschoot.
Dus geen vernikkeld staal of zamak



NEN-EN 12209 Classificatie										
3	X	9	1	0	G	3	B	C	2	0

Toepassing	Zware en/of intensief gebruikte binnendeuren utiliteitsbouw Algemene deuren in appartementsgebouwen
Garantie	5 jaar standaard 10 jaar indien i.c.m. Artitec Proline beslag
Kwaliteit	Klasse 3 DIN 18251. Klasse 3 zijn de 'Objektschlösser' (Projectsloten) Klasse 3 NEN-EN 12209. Klasse 3 is hoogst mogelijke klasse Klasse 3 NEN-EN 12209 stelt hogere eisen dan Klasse 3 – DIN 18251
Sluitbewegingen	Minimaal 200.000. Hoogst haalbaar conform NEN-EN 12209
Corrosieweerstand	Hoogst haalbaar conform NEN-EN 12209 (240 uur zoutsproeitest)
Brandwerend	240 minuten conform NEN-EN 1634
Afmetingen	Uniforme slotkasten. Conform DIN 18251 RVS voorplaat, 235 x 20 mm afgerond Doornmaat 60 mm Slotbediening 72 mm

RVS Projectsloten

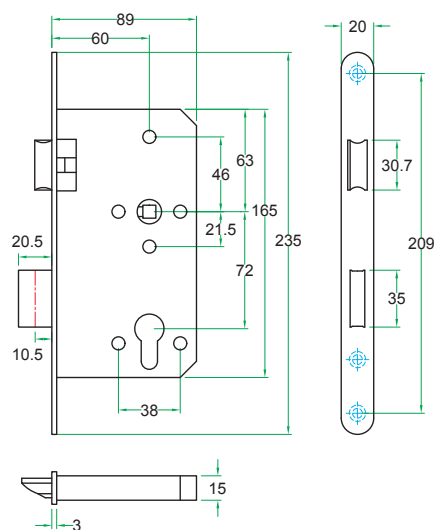

Afmetingen

- Uniforme slotkasten. Conform DIN 18251
- RVS voorplaat, 235 x 20 mm afgerond
- Doornmaat 60 mm
- Slotbediening 72 mm



Dag-/nachtslot

72 mm 9420.U2060.PC72



Vrij/bezet slot

72 mm 9420.U2060.WC72
78 mm 9420.U2060.WC78



Loopslot

9420.U2060.PL



Centraalslot

- Met dagschoot-blokkering

72 mm 9420.U2060.NL



Kastslot

9420.U2060.DL



Tonroslot

- Rolschoot is verstelbaar

9420.U2060.RB

Artitec. Specialist in hoogwaardig deurbeslag



Projectbeslag



Profieldeurbeslag



Deurgrepen



Sierbeslag



Zorg & Welzijn

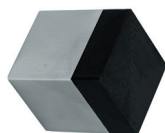



Deurbuffers

...En nog veel meer!





Fornheselaan 120
3734 GE DEN DOLDER
NL

 (030) 850 7070
 08954 9986540
 +31 30 850 7070

cs@artitec.com



 (09) 258 1319
 +32 9 258 1319

adviesBE@artitec.com

www.artitec.com